

IEC Gerätestecker C14 mit Filter, Sicherungshalter 1-oder 2-polig (5x20 mm oder 6.3x32 mm), Bowden-Netzschalter, Spannungswähler (Serie-parallel)



### Beschreibung

- Einbau in Platten :  
Schraubbefestigung von Frontseite
- 5 Funktionen :  
Gerätestecker , Netzschalter für Bowdenzugbetätigung , Sicherungshalter mit auswechselbarer Schublade für Gerätesicherungseinsätze 5x20 mm oder 6.3x32 mm , Spannungswähler (Serie-parallel) , Netzfilter in standard und medizinal Ausführung
- Steckanschlüsse 4.8 x 0.8 mm

Siehe unten:  
[Zulassungen und Konformitäten](#)

### Merkmale

- Die einzelnen Modul-Komponenten sind bereits teilverdrahtet
- Zusätzliche Sicherheit durch den Einsatz der "Extra-Safe"-Schubladen
- Geeignet für den Einsatz in Medizinalgeräten nach IEC/UL 60601-1  
Für Anwendungen nach IEC/UL 62368-1 empfehlen wir Filtervarianten mit Ableitwiderstand

### Referenzen

Alternativ: Version ohne Netzfilter [KG-Bowdenzug](#)  
 Alternativ: Standard Version  
 Letzte Bestellmöglichkeit: 30.06.2017  
 Letzter Liefertermin: 30.09.2017

### Weblinks

[pdf-Datenblatt](#), [html-Datenblatt](#), [Allgemeine Produktinformation](#),  
[Zulassungen](#), [Distributor-Stock-Check](#), [Zubehör](#), [Detailanfrage zu Typ](#)

### Technische Daten

Nennaten IEC	1 - 6A @ Tu 40 °C / 250VAC; 50Hz
Nennaten UL/CSA	1 - 8A @ Tu 40 °C / 250VAC; 60Hz
Ableitstrom	standard < 0.5mA (250V / 60Hz) medizinal < 5 µA (250 V / 60 Hz)
Spannungsfestigkeit	> 1.7kVDC zwischen L-N > 2.7 kVDC zwischen L/N-PE Prüfspannung (2 sec)
Zulässige Betriebstemperatur	-25 °C bis 85 °C
Klimakategorie	25/085/21 gemäss IEC 60068-1
IP-Schutzgrad	von Frontseite IP40 gemäss IEC 60529
Schutzklasse	Geeignet für Geräte der Schutzklasse I gemäss IEC 61140
Anschluss	Steckanschlüsse 4.8 x 0.8 mm
Plattendicke S	Schraub: max 8mm Anzugsdrehmoment max 0.5Nm
Material: Gehäuse	Thermoplast, schwarz, UL 94V-0

Gerätestecker/-Dose	C14 gemäss IEC 60320-1, UL 498, CSA C22.2 no. 42 (Für kalte Bedingungen) Stiftemperatur 70 °C, 10A, Schutzklasse I
Sicherungshalter	1- / 2-polig, Berührungsschutzkategorie PC2 gemäss IEC 60127-6, für Gerätesicherungseinsätze 5 x 20 / 6.3 x 32mm
Nennverlustleistung @ Tu 23 °C	5 x 20: 2.5W (1-polig)/ 2W (2-polig) pro Pol 6.3 x 32: 3.15W (1-polig)/ 2.5W (2-polig) pro Pol
Leistungsaufnahme @ Tu > 23°C	Zulässige Leistungsaufnahme bei höheren Umgebungstemp. siehe Derating-Kurven
Netzschalter	Netzschalter für Bowdenzug 2-polig, unbeleuchtet, gemäss IEC 61058-1 <a href="#">Technische Details</a>
Spannungswähler	Serie-Parallel, 4, 3 oder 2 Schaltstellungen sowie als 2-poliger Umschalter verwendbar
Netzfilter	Standard- und Medizinalversion, IEC 60939, UL 1283, CSA C22.2 no. 8 <a href="#">Technische Details</a>
MTBF	> 1'100'000h gemäss MIL-HB-217 F

### Zulassungen und Konformitäten

Detaillierte Informationen zu Zulassungen, Normanforderungen, Verwendungshinweisen und Prüfdetails finden Sie in [Details über Zulassungen](#)

SCHURTER Produkte sind grundsätzlich für den Einsatz im industriellen Umfeld ausgelegt. Sie verfügen über Zulassungen unabhängiger Prüfstellen gemäss nationaler und internationaler Normen.

Produkte mit spezifischen Eigenschaften und Anforderungen wie sie etwa im Bereich Automotive nach IATF 16949, der Medizintechnik gemäss ISO 13485 oder in der Luft- und Raumfahrt gefordert werden, können ausschliesslich mit kundenspezifischen, individuellen Vereinbarungen durch SCHURTER angeboten werden.

## Zulassungen









Durch das Zulassungszeichen bescheinigen die Prüfstellen die Einhaltung der sicherheitstechnischen Anforderungen, die an elektronische Produkte gestellt werden.

Zulassung Referenztyp: CG

Zulassungslogo	Zertifikat	Zulassungsstelle	Beschreibung
	VDE Zulassungen	VDE	Ausweisnummer: 40004665 (FKSA, FKSB)
	UL Zulassungen	UL	UL File Number: E72928 (FKSA, FKSB)

## Produktnormen

Produktnormen, welche referenziert werden

Organisation	Design	Norm	Beschreibung
	Ausgelegt gemäss	IEC 60320-1	Gerätekupplungen für Haushalt und ähnliche allgemeine Zwecke
	Ausgelegt gemäss	IEC 60939	Passive Filter für die Unterdrückung von elektromagnetischen Störungen
	Ausgelegt gemäss	IEC 60127-6	Geräteschutzsicherungen - Teil 6: G-Sicherungshalter für G-Sicherungseinsätze
	Ausgelegt gemäss	IEC 61058-1	Geräteschalter - Teil 1: Allgemeine Anforderungen
	Ausgelegt gemäss	UL 498	Norm für Befestigungsstecker und Steckdosen
	Ausgelegt gemäss	UL 1283	Elektromagnetische Interferenzfilter
	Ausgelegt gemäss	CSA C22.2 no. 42	Allgemeine Anwendung, Befestigungsstecker und ähnliche Verdrahtungsanschlüsse
	Ausgelegt gemäss	CSA C22.2 no. 8	Filter gegen elektromagnetische Störungen (EMI)





## Anwendungsnormen

Anwendungsnormen, in welchen die Produkte entsprechend verwendet werden können

Organisation	Design	Norm	Beschreibung
	Ausgelegt für Anwendungen gemäss	IEC/UL 62368-1	IEC 62368-1 enthält die grundlegenden Anforderungen an die Sicherheit der Geräte für Audio, Video, Informations-Technologie und Bürogeräte.
	Ausgelegt für Anwendungen gemäss	IEC 60601-1	Medizinische elektrische Geräte - Teil 1: Allgemeine Anforderungen an die grundlegende Sicherheit und die Leistungsfähigkeit

## Konformitäten

Das Produkt ist konform mit folgenden Richtlinien

Identifikation	Details	Aussteller	Beschreibung
	CE-Konformitätserklärung	SCHURTER AG	Die CE-Kennzeichnung erklärt, dass das Produkt gemäss der EU-Vordnung 765/2008 den geltenden Anforderungen genügt, die in den Harmonisierungsrechtsvorschriften der Gemeinschaft über ihre Anbringung festgelegt sind.
	RoHS	SCHURTER AG	Richtlinie RoHS 2011/65/EU, Ergänzung (EU) 2015/863
	China RoHS	SCHURTER AG	Das Gesetz SJ/T 11363-2006 (China RoHS) ist seit dem 1. März 2007 in Kraft. Ähnlich wie bei der EU-Richtlinie RoHS.
	REACH	SCHURTER AG	Am 1. Juni 2007 trat die Verordnung (EG) Nr. 1907/2006 zur Registrierung, Bewertung, Zulassung und Beschränkung chemischer Stoffe 1 (kurz: "REACH") in Kraft.
	Medizintechnik	SCHURTER AG	Geeignet für den Einsatz in Medizinalgeräten nach IEC/UL 60601-1

**Dimension [mm]**  
 CG-Bowdenzug

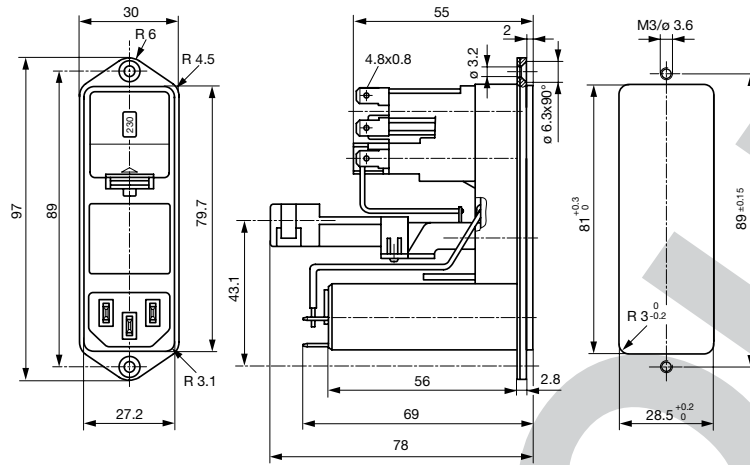

**Daten der Filterkomponenten**

Nennstrom [A]	Filter-Typ	Induktivitäten L [mH]	Kapazität CX [nF]	Kapazität CY [nF]	R [MΩ]
1	Standardversion	2 x 10	68	2.2	-
2	Standardversion	2 x 4	68	2.2	-
4	Standardversion	2 x 1.5	68	2.2	-
6	Standardversion	2 x 0.8	68	2.2	-
1	Medizinalversion (M5)	2 x 10	68	-	1
2	Medizinalversion (M5)	2 x 4	68	-	1
4	Medizinalversion (M5)	2 x 1.5	68	-	1
6	Medizinalversion (M5)	2 x 0.8	68	-	1

**Schaltbilder**

Standard Version mit Sicherungshalter 1- oder 2-polig

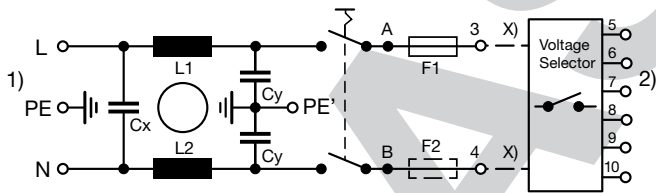

x) Externe Verbindung zu erstellen von Kunde

- 1) Netz
- 2) Last

Medizinalversion (M5) mit Sicherungshalter 2-polig

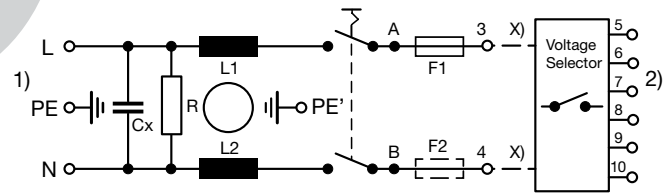

x) Externe Verbindung zu erstellen von Kunde

- 1) Netz
- 2) Last

**Derating Kurven**

G-Sicherungseinsätze 5 x 20 mm (1-polig)

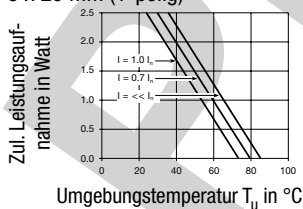

G-Sicherungseinsätze 5 x 20 mm (2-polig, pro Pol)

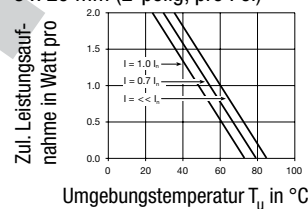

G-Sicherungseinsätze 6.3 x 32 mm (1-polig)

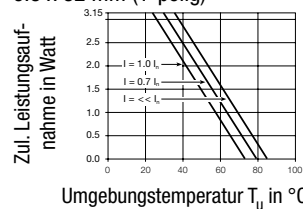

G-Sicherungseinsätze 6.3 x 32 mm (2-polig, pro Pol)

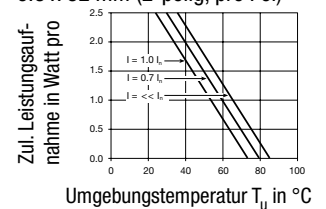

## Einfügungsdämpfungen

Standard Version

--- 50Ω symmetrisch \_\_\_\_ 50Ω asymmetrisch

1 A

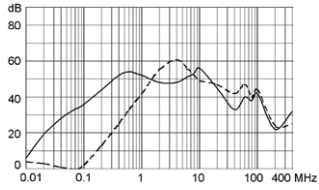

2 A

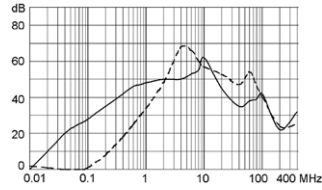

4 A

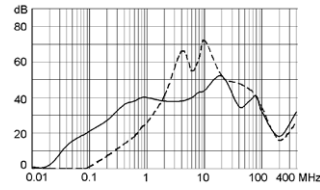

6 A

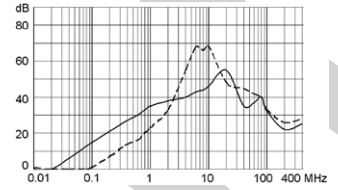

10 A

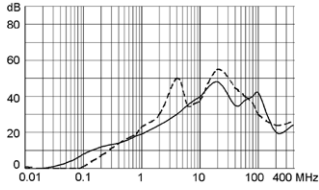

Medizinal Version (M5)

1 A

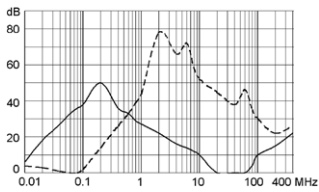

2 A

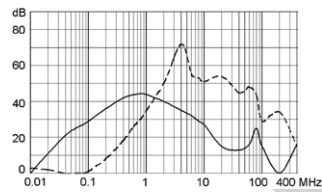

4 A

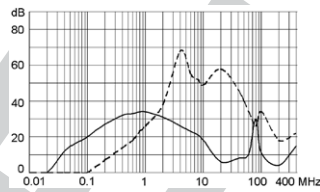

6 A

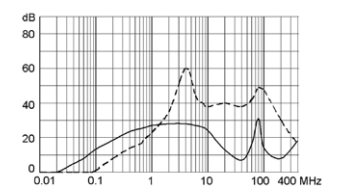

10 A

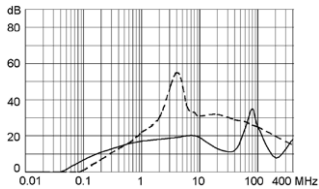

Verpackungseinheit 10 ST

## Zwingend erforderliches Zubehör

### Beschreibung



#### Sicherungsschublade 1

Sicherungsschublade für Sicherungseinsätze 5x20 mm resp. 6.3x32 mm

5 x 20, 2-polig	4305.0001
6.3 x 32, 2-polig	4305.0011
5 x 20, 2-polig, Kurzschlussbolzen auf Seite N	4305.0021
6.3 x 32, 2-polig, Kurzschlussbolzen auf Seite N	4305.0026



#### Drahtverbindung 1

Anschlusslitzen

Typ A, 70 mm	0881.0074
Typ A, 100 mm	0881.0075
Typ B, 70 mm	0881.0076
Typ B, 100 mm	0881.0077



#### Spannungswähleinsatz 1

Spannungswählereinsatz zu KE, CE, KG, CG

3 oder 4 Schaltstellungen	4305.0048.00
1, 3 oder 4 Schaltstellungen, 100, 120, 220, 240	4305.0048.01
3, 3 oder 4 Schaltstellungen, 130, 110, 240, 220	4305.0048.02
2, 2 Schaltstellungen, 110, 220	4305.0048.03

...

## Zubehör



#### Sicherungsbügel

Auszugssicherung für Kabelstecker

Flachkopf, A	4700.0001
--------------	-----------

## Passende Stecker/Dosen

### Kategorie / Beschreibung

#### Geräteeinbausteckdose Übersicht komplett



4787, Montage: Schraubbefestigung, Geräteeinbausteckdose: IEC Lötanschlüsse, 10 A, Geeignet für Geräte der Schutzklasse I	4787
---	------

4788, Montage: Schnappbefestigung, Geräteeinbausteckdose: IEC Löt- oder Steckanschlüsse, 10 A, Geeignet für Geräte der Schutzklasse I	4788
---	------

IEC Geräteeinbausteckdose F oder H, Schraubmontage, frontseitig, Löt-, PCB- oder Steckanschluss	5091
---	------

[Geräteeinbausteckdose weitere Typen zu CG-Bowdenzug](#)

#### Gerätesteckdose Übersicht komplett



4782 Montage: Anschlussleitung, 3 x 1 mm <sup>2</sup> / 3 x 18 AWG, Kabel, Gerätesteckdose: IEC C13	4782
---	------

4785 Montage: Anschlussleitung, 3 x 1 mm <sup>2</sup> / 3 x 18 AWG, Kabel, Gerätesteckdose: IEC C13	4785
---	------

4012 Montage: Netzanschlussleitung, 3 x 1 mm <sup>2</sup> , Schraubklemmen, Gerätesteckdose: IEC C13	4012
--	------

4300-06 Montage: Anschlussleitung, 3 x 1 mm <sup>2</sup> / 3 x 18 AWG, Kabel, Gerätesteckdose: IEC C13	4300-06
--	---------

4781 Montage: Anschlussleitung, 3 x 1 mm <sup>2</sup> / 3 x 18 AWG, Kabel, Gerätesteckdose: IEC C15	4781
---	------

[Gerätesteckdose weitere Typen zu CG-Bowdenzug](#)

...